

Az alapvető és a szemnek láthatatlan klíma berendezések



1990



2000



2010



2016



TEKNOPOINT
INVISIBLE CLIMATE
SYSTEM

ELFO

KATALÓGUS

2016



REJTETT HŐSZIVATTYÚS klíma levegő-levegő

old.

ELFO	rejtett kondenzációs egységgel	6
EASY	rejtett kondenzációs egységgel	19
IQ	parapetes kompakt monoblokk	22
IC	parapetes kompakt monoblokk	24

REJTETT HŐSZIVATTYÚS klíma víz-levegő

old.

IDRA INVERTER	vízes, inverteres kondenzációs egységgel	25
---------------	--	----

ELFO

REJTETT KLÍMATIZÁLÁS HŐSZIVATTYÚS LEVEGŐ-LEVEGŐ

Lakossági



ÜZEMELTETÉSI HATÁRÉRTÉKEK

Hűtési mód: 0÷46 °C

Fűtési mód: -15÷24 °C

	EER		COP
A+++	> 4,1	A+++	> 4,6
A++	> 3,6	A++	> 4,1
A+	> 3,1	A+	> 3,6
A	> 2,6	A	> 3,1
B	> 2,4	B	> 2,6
C	> 2,1	C	> 2,4
D	> 1,8	D	> 2,0



Az ELFO olyan DC inverteres légkondicionáló berendezés, amely bármilyen felhasználási környezetben alkalmazható.

Ideális olyan helyeken, ahol a homlokzaton nem jelenhet meg kültéri egység, pl. éttermek, üzletek, irodák esetében.

Kialakítását tekintve létezik mono és multi kivitel, így többféle beltéri egység csatlakoztatható hozzá. Hűtő-fűtő kivitelben kerül forgalmazásra.

Alkalmas a helyiség páratlanítására is.



Előnyök

- Dekoratív megjelenés
- Nem látható kültéri egység
- Optimális megoldás a műemlék épületekhez
- Az épület értékét növeli
- Könnyen telepíthető
- Energiatakarékos
- Magas fűtési határfok
- Széles beltéri egység választék

Funkciók



DC-Inverter



Hőszivattyú



Páramentesítés



Automatikus restart



Biofilter



Ionizátor



Hőmérséklet kiegyenlítés



Alvó üzemmód



Swing

Flexibilis kültéri rács (tartozék)



Környezet





KÓD	BELTÉRI KÜLTÉRI	ELKV-12Ho3 DKV-12Hi3	ELKV-12Ho3 DCBVB-12Hi3**
LISTAÁR	FORINT	469.000	529.000
Hűtőteljesítmény			
Hűtőteljesítmény (Btu/h)	Btu/h	12000	12000
Hűtőteljesítmény (W)	W	3500	3500
Teljesítményfelvétel	W	1050	1050
Áramfelvétel	A	4.8	4.8
EER		3.33	3.33
Energiaosztály		A+	A+
Fűtőteljesítmény			
Fűtőteljesítmény (Btu/h)	Btu/h	12500	12500
Fűtőteljesítmény (W)	W	3700	3700
Teljesítményfelvétel	W	1000	1000
Áramfelvétel	A	4.5	4.5
COP		3.7	3.7
Energiaosztály		A+	A+
HŰTŐKÖR			
Kompresszor		Toshiba	Toshiba
Kompresszor típusa		Rotativo Inverter	Rotativo Inverter
Hűtőközeg		R410A	R410A
Gáztöltet	g	1230	1230
Gáztöltet (5 mt felett)	g/m	15	15
Cső átmérő folyadék oldal	hüvelyk	¼	¼
Cső átmérő gáz oldal	hüvelyk	¾	¾
Cső átmérő folyadék oldal	mm	6.3	6.3
Cső átmérő gáz oldal	mm	9.5	9.5
Kültéri / Beltéri max távolság	m	15	15
Kültéri/beltéri max szintkülönbség	m	8	8
TERMÉKLEÍRÁS			
Áramellátás	V/Ph/Hz	220-240/1/50	220-240/1/50
Teljesítményfelvétel	W	1600	1600
Max légszállítás	m³/h	680	680
Párátlanítás	l/h	1.2	1.2
Beltéri egység zajszint (min/max)	db (A)	30/39	32/37
Kültéri egység zajszint	Elfo db (A)	53	53
Beltéri egység méretek	mm	770 - 283 - 201	1070 - 470 - 220
Kültéri egység méretek	Elfo mm	788 - 550 - 330	788 - 550 - 330
Beltéri egység súly	Kg	9	25
Kültéri egység súly	Elfo Kg	42	42
Lyuk furat	mm	200 (- 160 R)	200 (- 160 R)
Javasolt maximális távolság a cseppvíz kivezetésnek	m	4	4

Méreték

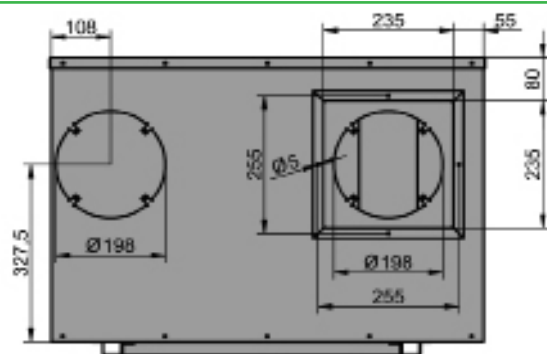

Előnézet adapterrel

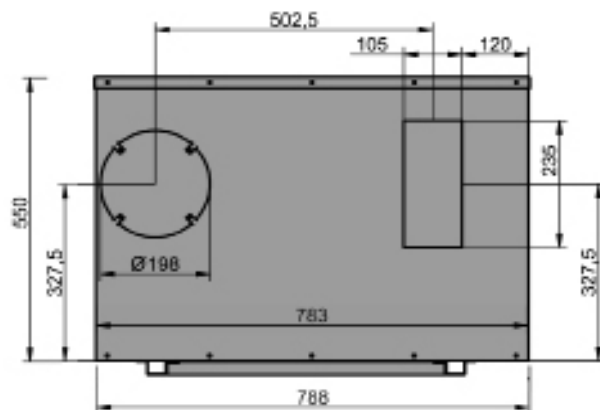

Előnézet adapter nélkül

KIEGÉSZÍTŐK

	Kód	Leírás
	ACC11836	Vízleválasztó
	AXC250	AXC ventilátor Átmérő: 250mm.
	ELSIL	Hangszigetítő Ø 200 - Ø 160
	RID200160	Adapter Ø 200 - Ø 160
	EH500W*	Télesítőszett

INNOVÁCIÓ

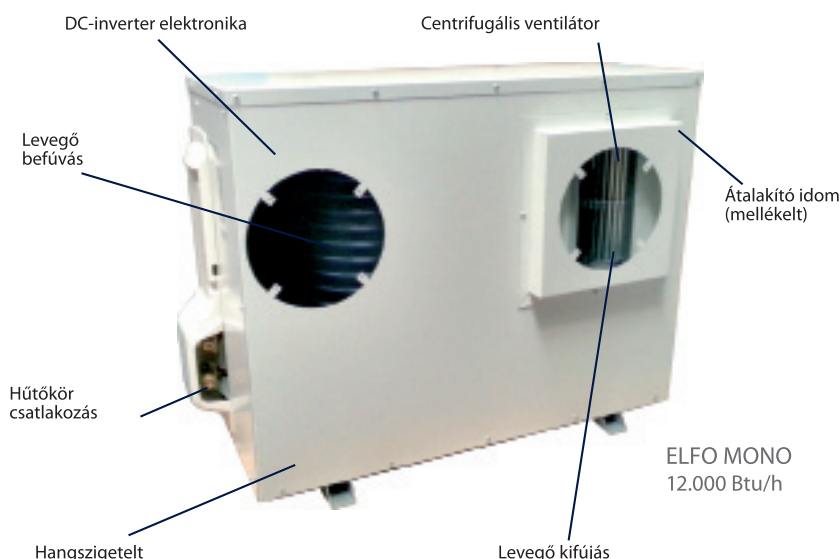
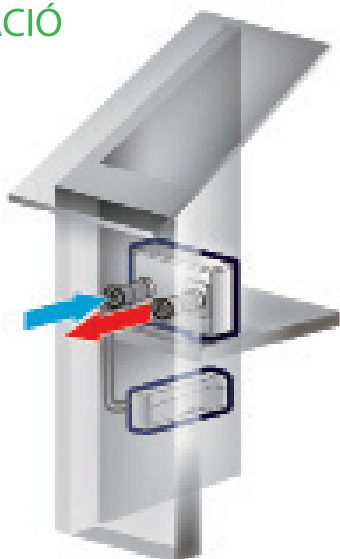

ELFO MONO
12.000 Btu/h



Az ELFO olyan DC inverteres légkondicionáló berendezés, amely bármilyen felhasználási környezetben alkalmazható. Ideális olyan helyeken, ahol a homlokzaton nem jelenhet meg kültéri egység, pl. éttermek, üzletek, irodák, műemlék épületek esetében. Kialakítását tekintve létezik mono és multi kivitel, így többféle beltéri egység csatlakoztatható hozzá. Hűtő-fűtő kivitelben kerül forgalmazásra. Alkalmas a helyiség párátlánítására is.



Előnyök

- Dekoratív megjelenés
- Nem látható kültéri egység
- Optimális megoldás a műemlék épületekhez
- Az épület értékét növeli
- Könnyen telepíthető
- Energiatakarékos
- Magas fűtési hatások
- Széles beltéri egység választék

Funkciók



DC-Inverter



Hőszivattyú



Párátlánítás



Automatikus restart



Biofilter



Ionizátor

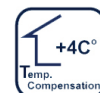

Hőmérséklet kiegyenlítés



Alvó üzemmód



Swing

Flexibilis kültéri rács (tartozék)



Környezet

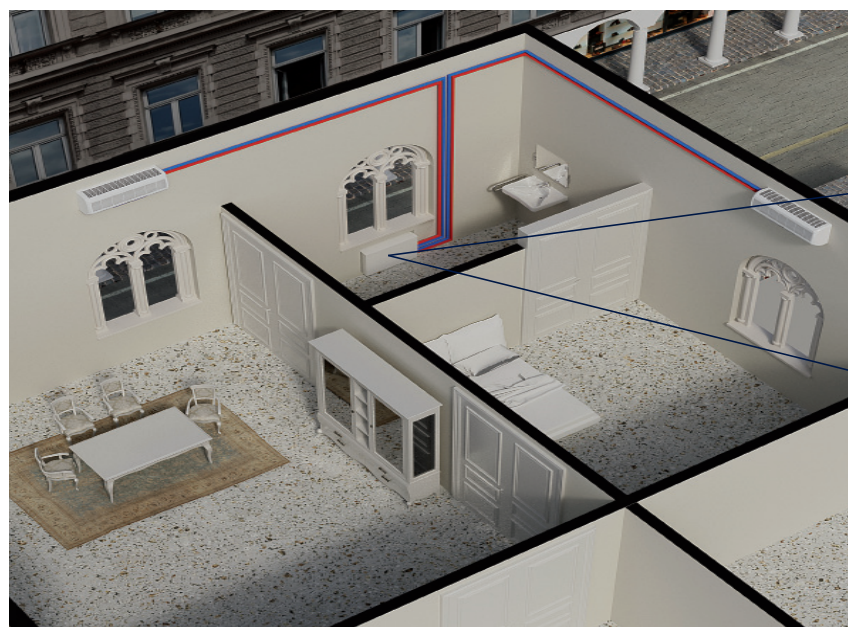

Otthoni használatra



Szellőzőrács panel

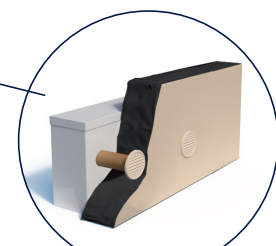

Dupla szellőző rács

KÓD		ELMOV2-14H5	
LISTAÁR	FORINT	799.000	
HŰTŐTELJESÍTMÉNY			
Hűtőteljesítmény (Btu/h)	Btu/h	13900	
Hűtőteljesítmény (W)	W	4100	
Teljesítményfelvétel	W	1200	
Áramfelvétel	A	5.3	
EER		3.42	
Energiaosztály		A+	
FŰTŐTELJESÍTMÉNY			
Fűtőteljesítmény	Btu/h	15000	
	W	4400	
Teljesítmény felvétel	W	1050	
Áramfelvétel	A	5.2	
COP		4.2	
Energiaosztály		A+	
HŰTŐKÖR			
Kompresszor		Rotativo Inverter	
Hűtőközeg		R410A	
Gáztöltet	g	1100	
Gáztöltet (5 mt felett)	g/m	15	
Csőátmérő	Folyadék oldal	hüvelyk	¼
	Gáz oldal	hüvelyk	¾
Cső átmérő	Folyadék oldal	mm	6.3
	Gáz oldal	mm	9.5
Kültéri/beltéri egység max távolság	m	15	
Kültéri/beltéri egységmax szintkülönbség	m	10	
TERMÉKLEÍRÁS			
Áramellátás	V/Ph/Hz	220-240/1/50	
Max légszállítás	m³/h	3200	
zajszint	Elfo db (A)	55	
Méreték	Elfo mm	980 - 603 - 380	
Súly	Elfo Kg	55	
Lyuk furat	mm	200 (- 160 R)	
javasolt maximális távolság a cseppvíz kivezetésnek	m	0.5	

Méreték

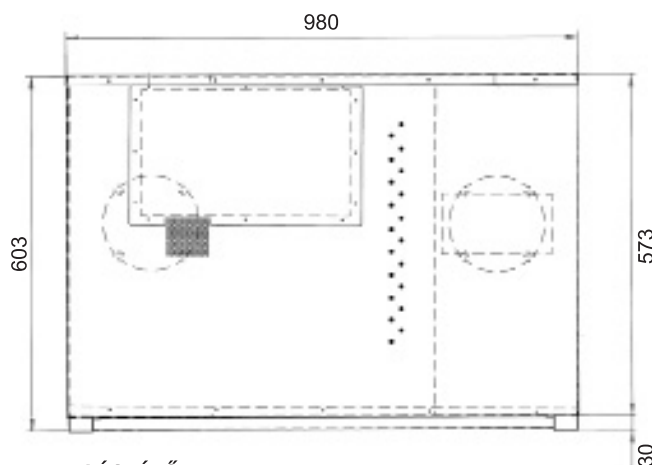

KIEGÉSZÍTŐK

	Kód	Leírás	
	EL2VASC	Vízle választó	
	AXC250	AXC ventilátor Átmérő: 250mm.	
	ELSIL	Hangcsillapító Ø 200 - Ø 160	
	RID200160	Átalakító Ø 200 - Ø 160	
	EH500W*	Téliesítőszett	

BELTÉRI EGYSÉG KOMBINÁCIÓS LEHETŐSÉGEK

BELTÉRI EGYSÉGEK: btu/h x 1000

ELMOV2-14H5	7 + 7	7 + 9
	9 + 9**	7 + 12**

INNOVÁCIÓ

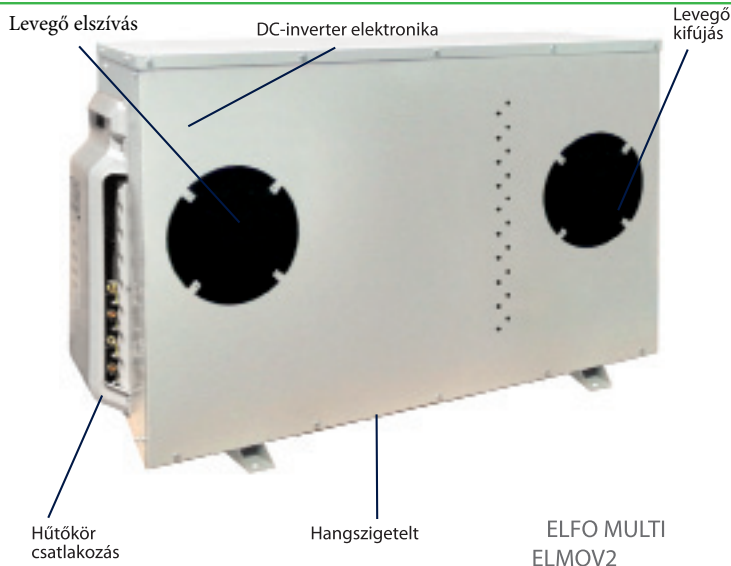
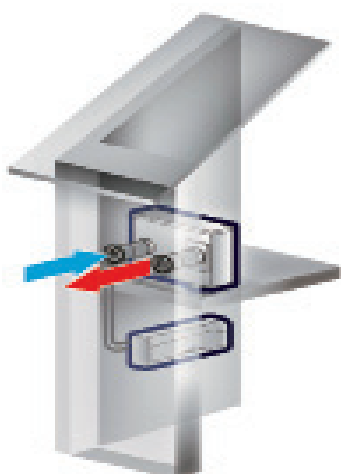



Az ELFO olyan DC inverteres légkondicionáló berendezés, amely bármilyen felhasználási környezetben alkalmazható. Ideális olyan helyeken, ahol a homlokzaton nem jelenhet meg kültéri egység, pl. éttermek, üzletek, irodák, műemlék épületek esetében. Kialakítását tekintve létezik mono és multi kivitel, így többféle beltéri egység csatlakoztatható hozzá. Hűtő-fűtő kivitelben kerül forgalmazásra. Alkalmas a helyiség páratlanítására is.



Előnyök

- Dekoratív megjelenés
- Nem látható kültéri egység
- Optimális megoldás a műemlék épületekhez
- Az épület értékét növeli
- Könnyen telepíthető
- Energiatakarékos
- Magas fűtési hatások
- Széles beltéri egység választék

Funkciók



DC-Inverter



Hőszivattyú



Páratlanítás



Automatikus restart



Biofilter



Ionizátor



Hőmérséklet kiegyenlítés



Alvó üzemmód



Swing

Flexibilis kültéri rács (tartozék)



Környezet

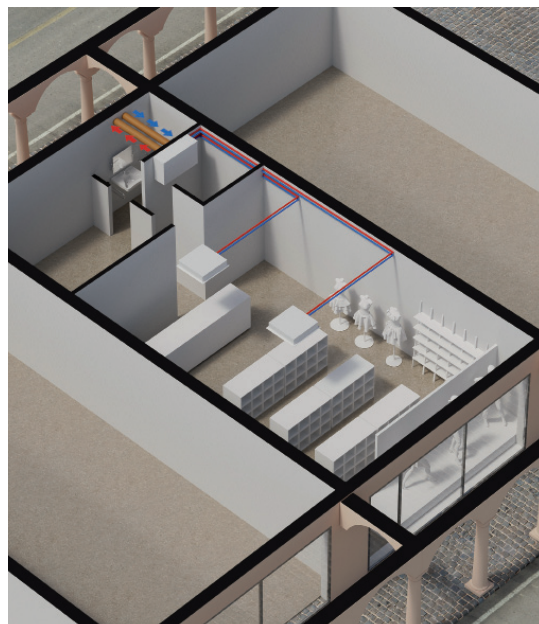

üzletek - irodák

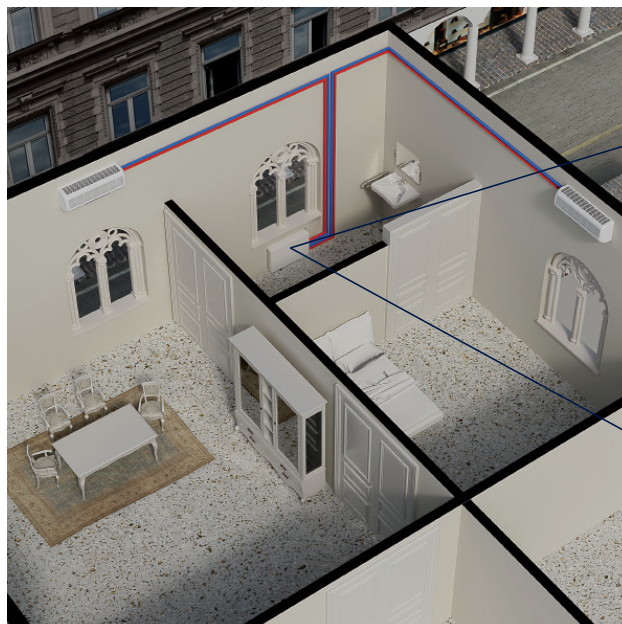

apartman



Szellőzőrács panel

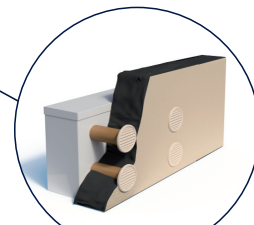

Szellőző rács

ELFO MULTI ELMOV2-18H5 - ELMOV3-24H3

KÓD		ELMOV2-18H5 DUAL	ELMOV3-24H3 TRIAL
LISTAÁR	FORINT	839.000	999.000

HŰTŐTELJESÍTMÉNY

Hűtőteljesítmény	Btu/h	18000	24200
	W	5200	7000
Teljesítményfelvétel	W	1550	2150
Áramfelvétel	A	7.0	9.8
EER		3.35	3.26
Energiaosztály		A+	A+

FŰTŐTELJESÍTMÉNY

Fűtőteljesítmény	Btu/h	19000	25000
	W	5850	7650
Teljesítményfelvétel	W	1550	2050
Áramfelvétel	A	7.0	9.31
COP		3.77	3.73
Energiaosztály		A+	A+

HŰTŐKÖR

Kompresszor		Mitsubishi	Mitsubishi
Kompresszor típusa		Rotativo Inverter	Rotativo Inverter
Hűtőközeg		R410A	R410A
Gáztöltet	g	1800	2400
Gáztöltet (5 mt felett)	g/m	15	15
Cső átmérő folyadék oldal	hüvelyk	1/4	1/4
Cső átmérő gáz oldal	hüvelyk	3/8	3/8
Cső átmérő folyadék oldal	mm	6.3	6.3
Cső átmérő gáz oldal	mm	9.5	9.5
Kültéri/beltéri max távolság	m	15	20
Kültéri/beltéri max szintkülönbség	m	10	10
Max teljes csőhossz	m	30	60

TERMÉKLEÍRÁS

Áramellátás	V/Ph/Hz	220-240/1/50	220-240/1/50
Teljesítményfelvétel	W	2950	4550
Zajszint	db (A)	57	58
Méret	mm	1057 - 736 - 456	1057 - 736 - 456
Súly	Kg	70	78
Lyuk furat	mm	200 (4 furat)	200 (4 furat)
Javasolt maximális távolság cseppvíz kivezetésnek	m	1	1

Méret

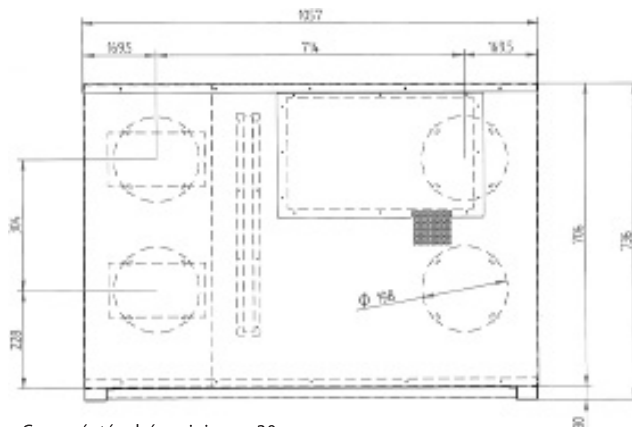

Cseppvíz távolság minimum 30 cm.

KIEGÉSZÍTŐK

	Kód	Leírás	
	EL3VASC	Vízleválasztó	
	2AXC250	2 AXC ventilátor. Átmérő: 250mm.	
	EH500W*	Télesítősztett	

BELTÉRI EGYSÉG KOMBINÁCIÓS LEHETŐSÉGEK

BELTÉRI EGYSÉGEK: btu/h x 1000

ELMOV2-18H3	7 + 7	7 + 9	7 + 12
	9 + 9	9 + 12	-
ELMOV3-24H3	12 + 12	9 + 9 + 9	9 + 9 + 12
	9 + 18	-	-

INNOVÁCIÓ

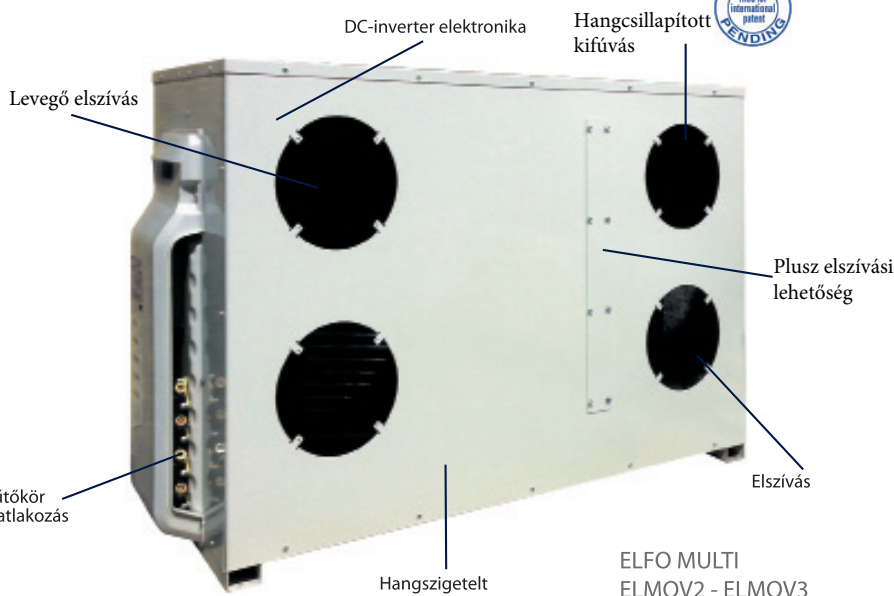
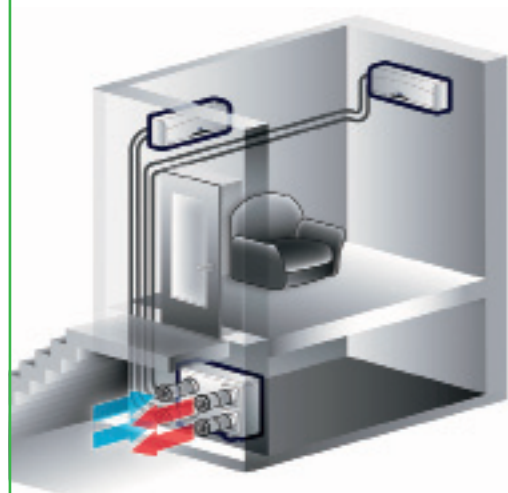

A minősítés körülményei: Hűtés: beltéri hőmérséklet 27 °C DB / 19 °C WB. Hűtés: kültéri hőmérséklet 35 °C DB / 24 °C WB. Fűtés: beltéri hőmérséklet 20 °C DB.



STIV - BELTÉRI EGYSÉG



Elfo Multi oldalfali klíma ideális azok számára, akik szeretnék elérni a maximális teljesítményt, minimális energia felhasználásával. Fehér gyöngyház színe a kifinomult és elegáns designt tükrözi. A biofilter plazma hideg tiszta levegőt, friss érzetet biztosít hozzájárulva komfortérzetünkhöz.

A modern megjelenés lehetővé teszi, hogy illeszkedjen bármilyen lakókörnyezethez.

Extrák: • Csendes működés, Programozható ••• elegáns megjelenésű Távirányítóval

KÓD U.I. - oldalfali		STIV-07H5	STIV-09H5	STIV-12H5	STIV-18H5
LISTAÁR FORINT		69.000	72.000	85.000	109.000
Hűtőteljesítmény	Btu/h	7200	8870	11900	17900
	W	2100	2600	3500	5200
Teljesítményfelvétel	W	0.8 (0.1-1.3)	0.8 (0.1-1.3)	1.6 (0.3-2.5)	1.6 (0.3-2.5)
Áramfelvétel	A	0.03	0.03	0.05	0.07
FŰTŐTELJESÍTMÉNY					
Fűtőteljesítmény	Btu/h	8880	10200	13600	19700
	W	2600	3000	4000	5800
Teljesítményfelvétel	W	0.8 (0.2-1.4)	0.8 (0.2-1.4)	1.0 (0.2-1.5)	1.6 (0.3-2.5)
Áramfelvétel	A	0.03	0.03	0.05	0.07
HŰTŐKÖR					
Cső átmérő	Folyadék oldal	hüvelyk	¼	¼	¼
	Gáz oldal	hüvelyk	¾	¾	½
Cső átmérő	Folyadék oldal	mm	6.3	6.3	6.3
	Gáz oldal	mm	9.5	9.5	12.7
TERMÉKLEÍRÁS					
Légszállítás	m³/h	600	600	600	850
Zajszint	db (A)	25 - 34 - 39 - 42	25 - 34 - 39 - 42	28 - 35 - 40 - 42	33 - 37 - 43 - 45
Méret	mm	848 - 274 - 189	848 - 274 - 189	848 - 274 - 189	945 - 298 - 211
Súly	Kg	9,5	9,5	9,5	12



STK - BELTÉRI EGYSÉG



Maximális teljesítmény és alacsony energia felhasználás az STK modell jellemzői

Elegáns, könnyen elfér bármilyen lakóhelyiségben. Az inverter technológia garantálja a maximális teljesítményt és alacsony fogyasztást.

KÓD U.I. - oldalfali		STK-09i	STK-12i	STK-18i
LISTAÁR FORINT		75.000	85.000	109.000
HŰTŐTELJESÍTMÉNY				
Hűtőteljesítmény	Btu/h	8800	11900	17400
	kW	2600	3500	5100
Teljesítményfelvétel	W	160	180	250
Áramfelvétel	A	0.73	0.82	1.13
FŰTŐTELJESÍTMÉNY				
Fűtőteljesítmény	Btu/h	9500	12500	17900
	kW	2800	3600	5200
Teljesítményfelvétel	W	200	200	300
Áramfelvétel	A	0.91	0.91	1.36
HŰTŐKÖR				
Cső átmérő	Folyadék oldal	hüvelyk	¼	¼
	Gáz oldal	hüvelyk	¾	¾
Cső átmérő	Folyadék oldal	mm	6.3	6.3
	Gáz oldal	mm	9.5	9.5
TERMÉKLEÍRÁS				
Légszállítás	m³/h	560 - 490 - 430 - 330	660 - 540 - 460 - 330	800 - 720 - 610 - 520
Zajszint (min - med - max)	db (A)	39 - 36 - 32 - 26	42 - 39 - 33 - 26	46 - 42 - 39 - 36
Méret	mm	790 - 275 - 200	845 - 289 - 209	970 - 300 - 224
Súly	Kg	9	10	13,5

A minősítés körülményei: Hűtés: beltéri hőmérséklet 27 °C DB / 19 °C WB. Hűtés: kültéri hőmérséklet 35 °C DB / 24 °C WB. Fűtés: beltéri hőmérséklet 20 °C DB.



CAIVSM BELTÉRI EGYSÉG

4 utas kazettás

A CAIVSM kazettás mono split klímaberendezés adottságaiból adódóan általában közületek, irodák vagy ipari helyiségek hűtésére-fűtésére a legalkalmasabb. Előfordul, hogy lakossági felhasználók is alkalmazzák, ahol a klímatelepítés körülményei erre lehetőséget adnak.

KÓD U.I. - 4 utas kazettás		CAIVSM-12HC5	
LISTAÁR	FORINT	199.000	
HŰTŐTELJESÍTMÉNY			
Hűtőteljesítmény	Btu/h	11940	
	W	3500	
Teljesítményfelvétel	W	38	
Áramfelvétel	A	0.17	
FŰTŐTELJESÍTMÉNY			
Fűtőteljesítmény	Btu/h	13130	
	W	3850	
Teljesítményfelvétel	W	38	
Áramfelvétel	A	0.17	
HŰTŐKÖR			
Cső átmérő	Folyadék oldal	hüvelyk	¼
	Gáz oldal	hüvelyk	⅜
Cső átmérő	Folyadék oldal	mm	6.3
	Gáz oldal	mm	9.5
TERMÉKLEÍRÁS			
Légszállítás	m³/h	680	
Zajszint	db (A)	32 - 36 - 42	
Méretek	mm	640 - 570 - 230*	
Súly	Kg	25	

* panel méretek: 650x650x60mm.



CSIVSM BELTÉRI EGYSÉG

padló

Ez az egység kialakításánál és kis helyigényénél fogva, falra és mennyezetre egyaránt telepíthető. Ajánljuk: tetőtéri lakásokba, beugrókkal rendelkező helyiségekbe, kisebb irodákba. Jellemzők: •elülső és oldalsó légbeömlő, légáramlás két irányba lehetséges amely választható. A távirányító tartozék.

KÓD U.I. - padló		CSIVSM-09H5		CSIVSM-12H5	
LISTAÁR	FORINT	159.000		169.000	
HŰTŐTELJESÍTMÉNY					
Hűtőteljesítmény	Btu/h	8870		11940	
	W	2600		3500	
Teljesítményfelvétel	W	28		38	
Áramfelvétel	A	0.12		0.17	
FŰTŐTELJESÍTMÉNY					
Fűtőteljesítmény	Btu/h	9550		12960	
	W	2800		3800	
Teljesítményfelvétel	W	38		38	
Áramfelvétel	A	0.17		0.17	
HŰTŐKÖR					
Cső átmérő	Folyadék oldal	hüvelyk	¼	¼	
	Gáz oldal	hüvelyk	⅜	⅜	
Cső átmérő	Folyadék oldal	mm	6.3	6.3	
	Gáz oldal	mm	9.5	9.5	
TERMÉKLEÍRÁS					
Légszállítás	m³/h	480		550	
Zajszint	db (A)	32 - 35 - 39 - 47		32 - 35 - 39 - 47	
Méretek	mm	700 - 600 - 215		700 - 600 - 215	
Súly	Kg	14		14	

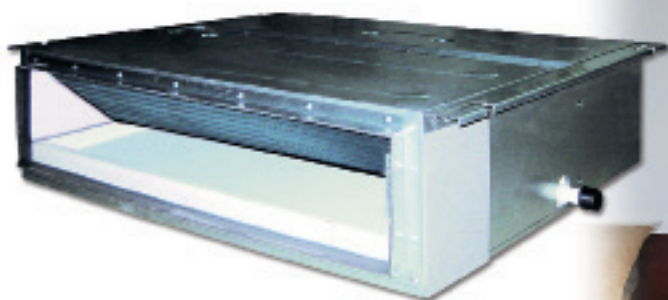

Közepes nyomású, inverteres, légszűrő nélküli split beltéri egység. Az inverteres vezérlésnek köszönhetően rendkívül alacsony fogyasztás és zajszint jellemzi. A beltéri egység rejtett (pl. padlás, álmennyezet), amelyből légszűrőn keresztül vezetjük el a hideg-meleg levegőt, az adott helyiségben található szellőző nyíláshoz. A készülék távirányítással vezérelhető.

TARTOZÉKOK: • Távirányító • Cseppvíz szivattyú

KÓD U.I. - légszűrő nélküli		DCBIVSM-09H5	DCBIVSM-12H5	DCBIVSM-18H5
LISTAÁR	FORINT	155.000	179.000	érdeklődjön
HŰTŐTELJESÍTMÉNY				
Hűtőteljesítmény	Btu/h	8530	11940	17000
	W	2500	3500	5000
Teljesítményfelvétel	W	36	41	50
Áramfelvétel	A	0.16	0.18	0.22
FŰTŐTELJESÍTMÉNY				
Fűtőteljesítmény	Btu/h	9550	13130	18700
	W	2800	3850	5500
Teljesítményfelvétel	W	36	41	50
Áramfelvétel	A	0.16	0.18	0.22
HŰTŐKÖR				
Cső átmérő	Folyadék oldal	hüvelyk	¼	¼
	Gáz oldal	hüvelyk	¾	½
Cső átmérő	Folyadék oldal	mm	6.3	6.3
	Gáz oldal	mm	9.5	9.5
TERMÉKLEÍRÁS				
Légszállítás	m³/h	450	500	700
Hasznos statikus nyomás	Pa	20	20	20
Zajszint	db (A)	29 - 31 - 37	29 - 32 - 40	30 - 33 - 42
Méret	mm	700 - 200 - 615	700 - 200 - 615	900 - 200 - 615
Súly	Kg	22	24	25

Méret

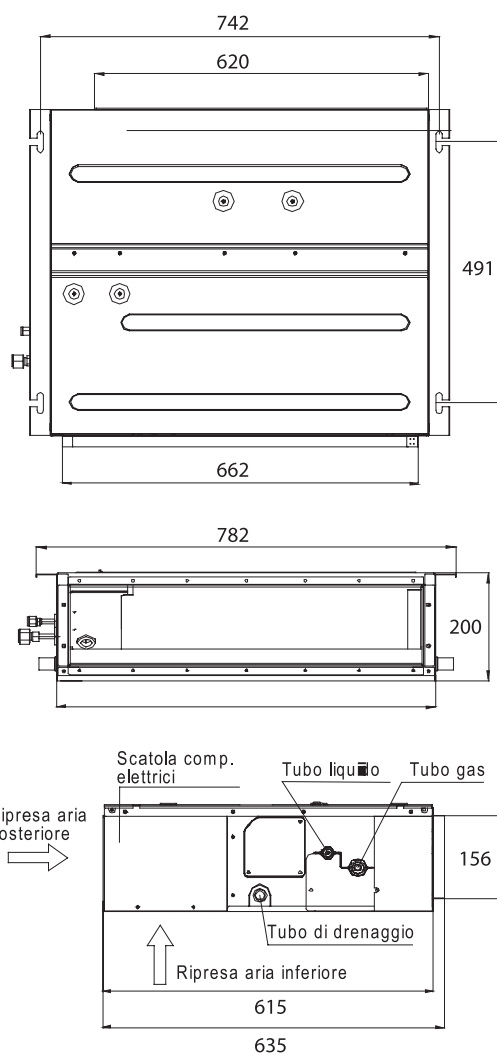

Tartozék



távirányító



távirányító (szükséges)

ELFO

REJTETT KLÍMATIZÁLÁS HŐSZIVATTYÚS LEVEGŐ-LEVEGŐ

Kereskedelmi



ÜZEMELTETÉSI HATÁRÉRTÉKEK

Hűtés mód: $-15 \div 46$ °C

Fűtés mód: $-20 \div 24$ °C

	EER		COP
A+++	> 4,1	A+++	> 4,6
A++	> 3,6	A++	> 4,1
A+	> 3,1	A+	> 3,6
A	> 2,6	A	> 3,1
B	> 2,4	B	> 2,6
C	> 2,1	C	> 2,4
D	> 1,8	D	> 2,0



Kereskedelmi elfo 4 irányú kazettás álmennyezetbe szerelhető DC Inverter technológia. Könnyen telepíthető, kis helyigényű, tökéletesen illeszkedik bármilyen környezetbe, biztosítja a hatékony levegő- és hőmérséklet-eloszlás egyenletességét.

Extra: • Ultra - kompakt méret • elektromos doboz a beltéri egység belsejében • friss levegő csatlakozási pont a folyamatos levegőcsere érdekében • Egyszerű telepítés és karbantartás • Infravörös távvezérlő • Beépített szivattyú a kondenzvíz elvezetéséhez.

KÓD - KOMPLETT SZETT		ELCAV-18H5	
Kültéri kód: ELFO ELUOV-18H5 - Beltéri kód: CAIV-18H5			
LISTAÁR	FORINT	1.010.000	
HŰTŐTELJESÍTMÉNY			
Hűtőteljesítmény	Btu/h	18000	
	W	5200	
Teljesítményfelvétel	W	1600	
Áramfelvétel	A	7.25	
EER		3.25	
Energiaosztály		A+	
FŰTŐTELJESÍTMÉNY			
Fűtőteljesítmény	Btu/h	20000	
	W	5800	
Teljesítményfelvétel	W	1530	
Áramfelvétel	A	6.95	
COP		3.79	
Energiaosztály		A+	
HŰTŐKÖR			
Kompresszor		Toshiba	
Kompresszor típusa		Rotativo DC Inv.	
Hűtőközeg		R410A	
Gáztöltet	g	1650	
Gáztöltet (5 mt felett)	g/m	20	
Cső átmérő	Folyadék oldal	hüvelyk	1/4
	Gáz oldal	hüvelyk	1/2
Cső átmérő	Folyadék oldal	mm	6.3
	Gáz oldal	mm	12.7
Kültéri/beltéri max távolság	m	30	
Kültéri/beltéri max szintkülönbség	m	20	
TERMÉKLEÍRÁS			
Áramellátás	V/Ph/Hz	220-240/1/50	
Teljesítményfelvétel	W	3000	
Légszállítás - (max)	m³/h	800/710/560	
Párátlanítás	l/h	1.6	
Beltéri zajszint	db (A)	38/41/47	
Kültéri zajszint	db (A)	60	
Beltéri méretek	mm	570 - 570 - 260	
Kültéri méretek	mm	1057 - 736 - 456	
Beltéri súly	Kg	20,5	
Kültéri súly	Kg	70	
Lyuk furat	mm	200 (- 160 R)	
Javasolt maximális távolság cseppvíz kivezetésnek	m	2	

Méretek

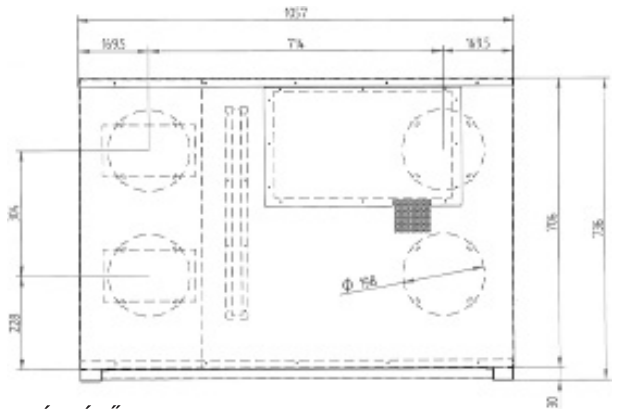

KIEGÉSZÍTŐK

	Kód	Leírás
	KJR-12B	Programozható távirányító (napi)
	MDV-CCM04	Programozható távirányító (heti)
	EL3VASC	Vízválasztó
	2AXC250	2 db AXC ventilátor. Átmérő: 250mm.
	EH500W*	Télesítőszett
	HST*	Emelt nyomású ventilátor (max távolság elfo/parete: 5 mt)
	ELSIL	Hangcsillapító Ø 200 - Ø 160

Innováció

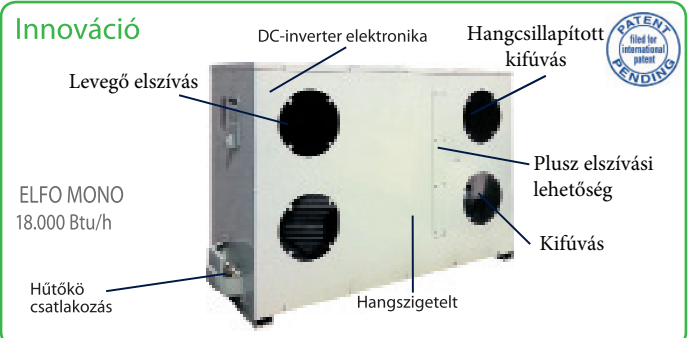



Az elfo az a légcsatornázzható Kereskedelmi klíma, amely lehetővé teszi, hogy a légkondicionálás és fűtés több szobában is működjön. A légcsatornázzható klíma az ideális megoldás a kereskedelmi egységekben, lakásokban és irodákban. Extra: • Ultra - kompakt méret • friss levegő csatlakozási pont a folyamatos levegőcsere érdekében Nagynyomású • A levegő elszívás alulról vagy hátulról is működtethető • Mozdítható elektromos csatlakozási pont • Vezetékes távvezérlő

KÓD - KOMPLETT SZETT		ELDCBV-18H5	
Kültéri kód: ELFO ELUOV-18H5 - Beltéri kód: DCBIV-18H5			
LISTAÁR	FORINT	1.030.000	
HŰTŐTELJESÍTMÉNY			
Hűtőteljesítmény	Btu/h	18000	
	W	5200	
Teljesítményfelvétel	W	1460	
Áramfelvétel	A	6.63	
EER		3.56	
Energiaosztály		A+	
FŰTŐTELJESÍTMÉNY			
Fűtőteljesítmény	Btu/h	20000	
	W	5800	
Teljesítményfelvétel	W	1450	
Áramfelvétel	A	6.3	
COP		4.0	
Energiaosztály		A+	
HŰTŐKÖR			
Kompresszor		Toshiba	
Kompresszor típusa		Rotativo DC Inv.	
Hűtőközeg		R410A	
Gáztöltet	g	1650	
Gáztöltet (5 mt felett)	g/m	20	
Cső átmérő	Folyadék oldal	hüvelyk	1/4
	Gáz oldal	hüvelyk	1/2
Cső átmérő	Folyadék oldal	mm	6.3
	Gáz oldal	mm	12.7
Kültér/beltéri max távolság	m	30	
Kültéri/beltéri max szintkülönbség	m	20	
TERMÉKLEÍRÁS			
Áramellátás	V/Ph/Hz	220-240/1/50	
Teljesítményfelvétel	W	3200	
Légszállítás - Beltér egység (max)	m³/h	1000/1400/1100	
Hasznos statikus nyomás	Pa	70	
Párátlanítás	l/h	1.8	
Beltéri zajszint	Beltéri (min/max)	db (A)	36/38/45
Kültéri zajszint		db (A)	60
Beltéri méretek		mm	920 - 270 - 635
Kültéri méretek		mm	1057 - 736 - 456
Beltéri súly		Kg	28
Kültéri súly		Kg	70
Lyuk furat	mm		200 (- 160 R)
Javasolt maximális távolság cseppvíz kivezetésnek	m		2

Méretetek

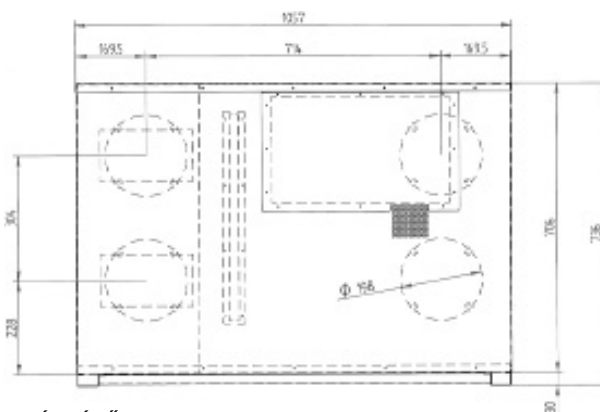

KIEGÉSZÍTŐK

	Kód	Leírás
	KJR-12B	Programozható távirányító (napi)
	MDV-CCM04	Programozható távirányító (heti)
	EL3VASC	Vízválasztó
	2AXC250	2 db AXC ventilátor. Átmérő: 250mm.
	EH500W*	Télesítőszett
	HST*	Emelt nyomású ventilátor (max távolság elfo/parete: 5 mt)
	ELSIL	Hangcsillapító Ø 200 - Ø 160

INNOVÁCIÓ

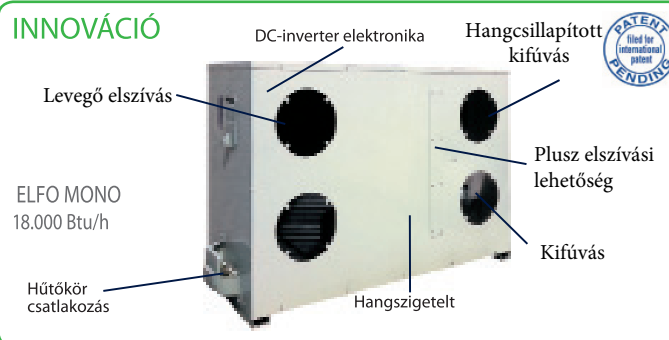



Elfo Kereskedelmi egység sokoldalú légkondicionáló DC Inverter technológia, amely lehetővé teszi a telepítést mennyezetre vagy parapetre is. Ez a termék az ideális megoldás minden olyan esetben, amikor a boltban vagy az irodában, az oldalfalak a szekrények és könyvespolcok miatt foglaltá válnak.

Extra: • a vízszintes és függőleges helyzetben motorosan mozgatott terelőlapok segítik az optimális légáramlást
• Az egység felszerelése álló vagy fekvő kivitelben a falra vagy mennyezetre is történhet. • szigetelt kondenzvíz tálca • távvezérlővel

KÓD - KOMPLETT SZETT		ELCFV-18H5	
Kültéri kód: ELFO ELUOV-18H5 - Beltéri kód: CFIV-18H5			
LISTAÁR	FORINT	999.000	
HŰTŐTELJESÍTMÉNY			
Hűtőteljesítmény	Btu/h	18000	
	W	5200	
Teljesítményfelvétel	W	1450	
Áramfelvétel	A	6.59	
EER		3.58	
Energiaosztály		A+	
FŰTŐTELJESÍTMÉNY			
Fűtőteljesítmény	Btu/h	20000	
	kW	5800	
Teljesítményfelvétel	W	1410	
Áramfelvétel	A	6.40	
COP		4.11	
Energiaosztály		A++	
HŰTŐKÖR			
Kompresszor		Toshiba	
Kompresszor típusa		Rotativo DC Inv.	
Hűtőközeg		R410A	
Gáztöltet	g	1650	
Gáztöltet (5 mt felett)	g/m	20	
Cső átmérő	Folyadék oldal	hüvelyk	1/4
	Gáz oldal	hüvelyk	1/2
Cső átmérő	Folyadék oldal	mm	6.3
	Gáz oldal	mm	12.7
Kültéri/beltéri max távolság	m	30	
Kültéri/beltéri max szintkülönbség	m	20	
TERMÉKLEÍRÁS			
Áramellátás	V/Ph/Hz	220-240/1/50	
Teljesítményfelvétel	W	3000	
Légszállítás - Unità Int. (max)	m³/h	2500	
Párátlanítás	l/h	1.8	
Zajszint	Beltéri (min/max)	db (A)	36/38/46
	Kültéri	db (A)	60
Méretek	Beltéri	mm	1068 - 675 - 235
	Kültéri	mm	1057 - 736 - 456
Súly	Beltéri	Kg	25
	Kültéri	Kg	70
Lyuk furat	mm	200 (- 160 R)	
Javasolt maximális távolság cseppvíz kivezetésnek	m	2	

Méretek

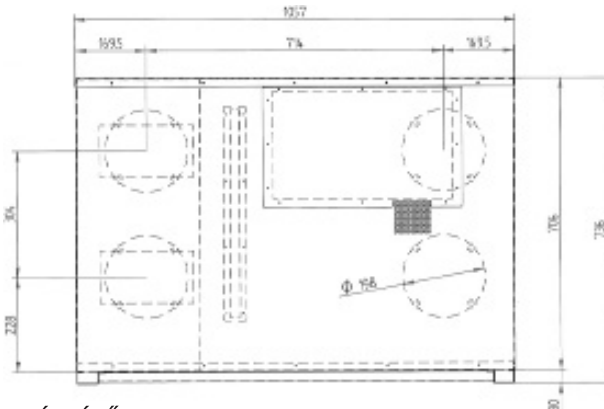

KIEGÉSZÍTŐK

	Kód	Leírás
	KJR-12B	Programozható távirányító (napi)
	MDV-CCM04	Programozható távirányító (heti)
	EL3VASC	Vízleválasztó
	2AXC250	2 db AXC ventilátor. Átmérő: 250mm.
	EH500W*	Télielősztett
	HST*	Emelt nyomású ventilátor (max távolság elfo/parete: 5 mt)
	ELSIL	Hangcsillapító Ø 200 - Ø 160

INNOVÁCIÓ

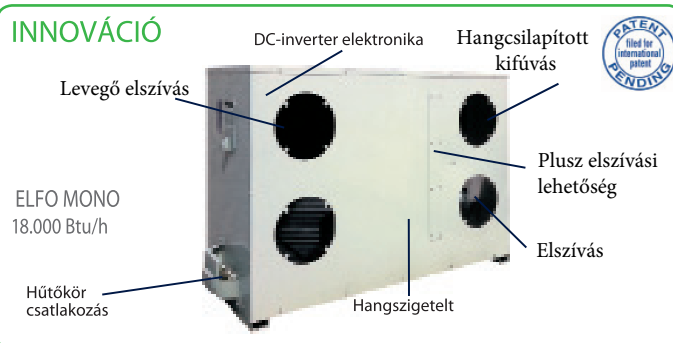

EASY

REJTETT KLÍMATIZÁLÁS

hőszivattyú levegő-levegő beépített kondenzációs egységgel



ÜZEMELTETÉSI HATÁRÉRTÉK

Hűtés mód: 0÷46 °C

Fűtés mód: -15÷24 °C

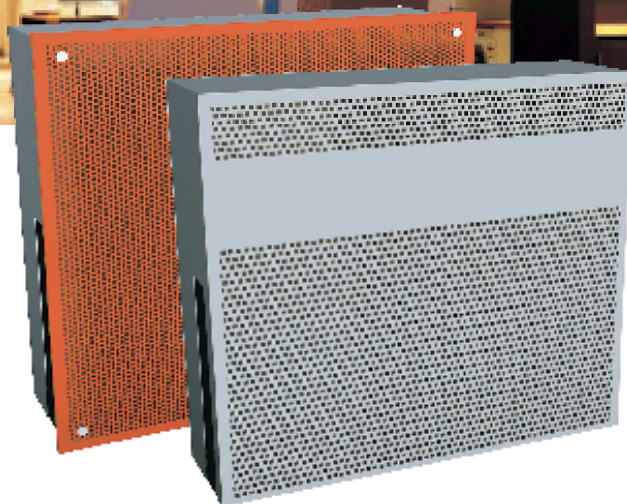



R410A 



Hagyományos on/off technológiával készült monoblock split klíma R410 A hűtőközeggel.

A készüléken belül mind a kondenzátor („kültéri”), mind az elpárologtató („beltéri”) egység egy blokkban foglal helyet.

A hagyományos mobil klímához képest jóval csendesebb és hatékonyabb készülékről van szó, melynek szellőzése két 160 mm-es furaton keresztül történik. Falra szerelendő, nem rontja a helyiség esztétikáját. A hatékony szigetelésnek köszönhetően rendkívül csendes, kb. 40 dB(A) zajszinttel működik. Hűtő-fűtő kivitelben kerül forgalmazásra. Alkalmas a helyiség párátlanításásra is.

JELLEMZŐK: Egyszerű telepítés, Nagy hatékonyságú hőcserélő és csak két 160 mm-es lyuk szükséges a befűvés és kifűvésnek

Részletek és méretek



Vezérlőpanel (IQ-32)

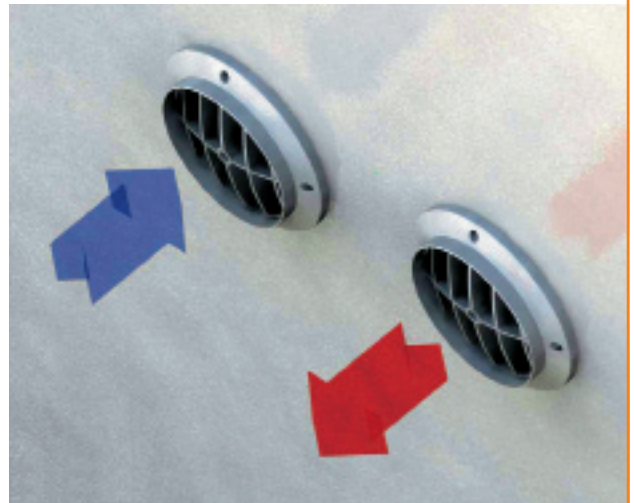

160mm flexibilis rács

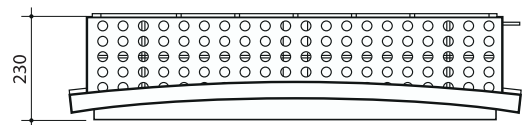
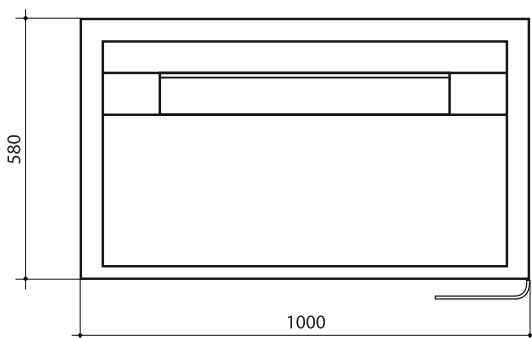

IQ-25 méretek
(a mélység az IQ32 model esetén 245mm)

KÓD		IQ-25H6	IQ-32
LISTAÁR	FORINT	359.000	435.000
HŰTŐTELJESÍTMÉNY			
Hűtőteljesítmény	Btu/h	8500	12000
	W	2632	3500
Teljesítményfelvétel	W	981	1330
Áramfelvétel	A	4.3	6.0
EER		2.67	2.43
Energiaosztály		A	B
FŰTŐTELJESÍTMÉNY			
Fűtőteljesítmény	Btu/h	9000	12500
	W	2730	3600
Teljesítményfelvétel	W	880	1347
Áramfelvétel	A	3.8	5.8
COP		3.1	2.61
Energiaosztály		A	B
TERMÉKLEÍRÁS			
Kiegészítő elektromos ellenállás	W	-	500
Légszállítás	m ³ /h	400	480
Zajsztint	db (A)	37/40/46	37/44/48
Méreték	mm	1000 - 580 - 230	1000 - 580 - 245
Súly	Kg	45	45
Lyuk furat	mm	162 (2 furat)	162 (2 furat)
Kondenzvíz elpárolgotatás		Igen	Nem
Telepítés		padló	padló

Méreték

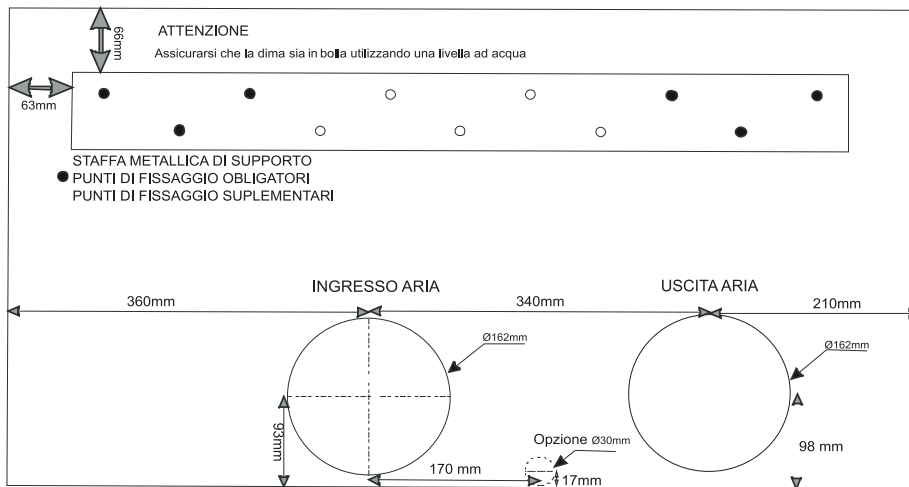

IQ-25H6 telepítési sablon

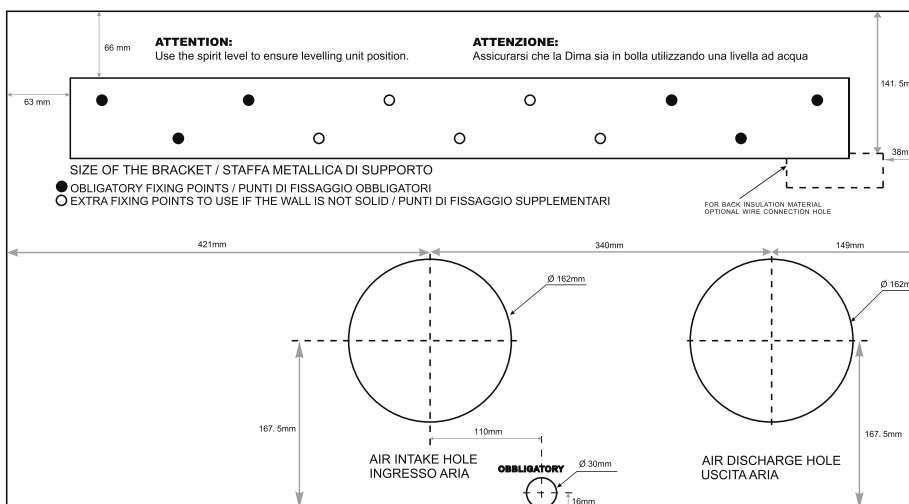

IQ-32 telepítési sablon



R410A 

Hagyományos on/off technológiával készült monoblock split klíma R410 A hűtőközeggel. A készüléken belül mind a kondenzátor („kültéri”), mind az elpárolgató („beltéri”) egység egy blokkban foglal helyet. A hagyományos mobil klímákhoz képest jóval csendesebb és hatékonyabb készülékről van szó, melynek szellőzése két 200 mm-es furaton keresztül történik. Falra szerelendő, nem rontja a helyiség esztétikáját. Az épület homlokzatán nem jelenik meg kültéri egység így előnyösen alkalmazható olyan épületek esetében, ahol nem engedélyezik kültéri egységek elhelyezését. A hatékony szigetelésnek köszönhetően rendkívül csendes, kb. 40 dB(A) zajszinttel működik.

JELLEMZŐK: • kompakt méret • egyszerű telepítés • exkluzív kialakítás • két 200 mm furat szükséges a befűtés és kifűtésnek

KÓD		IC-24
LISTAÁR	FORINT	459.000
HŰTŐTELJESÍTMÉNY		
Hűtőteljesítmény	Btu/h	8000
	kW	2.3
Teljesítményfelvétel	W	900
Áramfelvétel	A	4.0
EER		2.55
Energiaosztály		B
FŰTŐTELJESÍTMÉNY		
Fűtőteljesítmény	Btu/h	8000
	kW	2.3
Teljesítményfelvétel	W	900
Áramfelvétel	A	4.0
COP		2.55
Energiaosztály		B
TERMÉKLEÍRÁS		
Légszállítás	m ³ /h	380
Zajszint	db (A)	37/46
Méreték	mm	950 - 430 - 195
Súly	Kg	39
Lyuk furat	mm	200 (2 furat)
Kondenzvíz elpárolgatatás		nem
Telepítés		oldalfal

IDRA

REJTETT KLÍMATIZÁLÁS hőszivattyú levegő-víz



ÜZEMELTETÉSI HATÁRÉRTÉK

Belépő víz hőmérséklet (minimum határérték): 8 °C

VIZSGÁLATI FELTÉTELEK

Belépő víz hőmérséklet: 15 °C



Idra inverter a megfelelő megoldás azok számára, akik szeretnék egy klímaberendezést, mely garantálja a magas színvonalú teljesítményt, kiváló ár-érték aránnyal rendelkezve. A technológia lehetővé teszi, hogy Idra Inverterrel elérjük a kívánt állandó hőmérsékletet figyelve a külső hőmérséklet állapot változásait, ami garantálja az energiafogyasztás csökkenését. Ennek aránya 30%, a hagyományos légkondicionálókkal szemben.

Jellemzők: • Csendes működés • Idő programozás • Ökológiai gáz R410a • távvezérlővel

Tulajdonságok: • Automatikus • páráltatás • Swing • Automatikus újraindítás • Éjszakai üzemmód: • Aktív szén-szűrő • biofilter

KÓD - KOMPLETT SZETT		SOLO FREDDO	iDKV-12C5	iDKV-18C5	iDKV-24C5
LISTAÁR Versione C		FORINT	592.890	724.140	846.630
KÓD - KOMPLETT SZETT		POMPA DI CALORE	iDKV-12H5	iDKV-18H5	iDKV-24H5
LISTAÁR Versione H		FORINT	630.660	762.130	886.460
HŰTŐTELJESÍTMÉNY					
Hűtőteljesítmény	Btu/h		12000	18000	22000
	W		3500	5300	6400
Teljesítményfelvétel	W		1150	1600	2180
FŰTŐTELJESÍTMÉNY					
Fűtőteljesítmény	Btu/h		13000	19000	24000
	W		3800	5600	7000
Teljesítményfelvétel	W		1100	1750	2220
HŰTŐKÖR					
Kompresszor típusa			Rotativo Inverter	Rotativo Inverter	Rotativo Inverter
Hűtőközeg			R410A	R410A	R410A
Cső átmérő	Folyadék oldal	hüvelyk	¼	¼	¼
	Gáz oldal	hüvelyk	¾	½	¾
Cső átmérő	Folyadék oldal	mm	6.3	6.3	6.3
	Gáz oldal	mm	9.5	12.7	15.9
Kültéri/beltéri max távolság	m		15	25	25
TERMÉKLEÍRÁS					
Áramellátás	V/Ph/Hz		220-240/1/50	220-240/1/50	220-240/1/50
Teljesítményfelvétel	W		1600	2600	2750
Vízoldali csatlakozás	hüvelyk		¾	½	½
Vízfogyasztás	Hűtés	l/h	65-105	90-170	110-220
	Fűtés	l/h	70-150	140-350	180-380
Méretek	Beltéri	mm	770 - 283 - 201	865 - 305 - 215	1008 - 315 - 219
	Kültéri vízes egység	mm	437 - 511 - 266	500 - 570 - 280	500 - 570 - 280
Súly	Beltéri	Kg	9	12	20
	Kültéri vízes egység	Kg	32	40	45



A kazettás beltéri egység méretei alacsony beépítési méreteinek köszönhetően sokoldalú beépítést tesznek lehetővé.

Mennyezetbe szerelhető és ezáltal lehetővé teszi a lakó- és kereskedelmi egységekbe való tökéletes illeszkedést. A mennyezeti elhelyezkedésnek és négy irányú kifúvásnak köszönhetően a levegő hőmérséklet eloszlása egyenletessé válik a helyiségben

JELLEMZŐK: • Ultra kompakt méret • Egyszerű telepítés és karbantartás • Infravörös távirányító

KÓD - KOMPLETT SZETT	SOLO FREDDO	iCAV-18C6	iCAV-24C6	iCAV-36CT6	iCAV-48CT6	
LISTAÁR	Versione C	FORINT	1.059.610	1.220.330	1.730.800	1.991.670
KÓD - KOMPLETT SZETT	POMPA DI CALORE	iCAV-18H6	iCAV-24H6	iCAV-36HT6	iCAV-48HT6	
LISTAÁR	Versione H	FORINT	1.144.350	1.320.490	1.802.870	2.012.630
HŰTŐTELJESÍTMÉNY						
Hűtőteljesítmény	Btu/h	18000	24000	36000	47000	
	W	5200	7000	10500	14000	
Teljesítményfelvétel	W	1640	2100	3290	4310	
FŰTŐTELJESÍTMÉNY						
Fűtőteljesítmény	Btu/h	20000	26000	38500	53000	
	W	5800	7600	9400	15500	
Teljesítményfelvétel	W	1580	2100	3070	4060	
HŰTŐKÖR						
Kompresszor típusa		Rotativo DC Inv.	Rotativo DC Inv.	Rotativo DC Inv.	Rotativo DC Inv.	
Hűtőközeg	R410A	R410A	R410A	R410A		
Gáztöltet g	1700	2200	2600	3600		
Gáztöltet (5 mt felett)	g/m	20	50	50	65	
Cső átmérő	Folyadék oldal	hüvelyk	¼	¾	¾	¾
	Gáz oldal	hüvelyk	½	5/8	5/8	5/8
Cső átmérő	Folyadék oldal	mm	6.3	9.5	9.5	9.5
	Gáz oldal	mm	12.7	15.9	15.9	15.9
Kültéri/beltéri max távolság	m	25	25	30	50	
Kültéri/beltéri max szintkülönbség	m	15	15	20	25	
TERMÉKLEÍRÁS						
Áramellátás	V/Ph/Hz	220-240/1/50	220-240/1/50	380/3/50	380/3/50	
Teljesítményfelvétel	W	3000	3500	4900	5950	
Légszállítás - beltéri (max)	m³/h	800	1580	1850	1850	
Vízoldali csatlakozás	hüvelyk	½	½	¾	¾	
Vízfogyasztás	Hűtés	l/h	90-170	120-270	130-350	150-450
	Fűtés	l/h	140-350	220-720	310-910	450-1350
Méretek	Beltéri	mm	570 - 570 - 260*	840 - 840 - 245**	840 - 840 - 245**	840 - 840 - 287**
	Kültéri vízes egység	mm	500 - 570 - 280	500 - 570 - 280	700 - 966 - 354	700 - 1245 - 360
Súly	Beltéri	Kg	20,5	29	31,5	33
	Kültéri vízes egység	Kg	40	59.2	78.3	99

* Panellal szerelt méret 650x650x50 mm

** Panellal szerelt méret 950x950x55 mm



Idra Inverter sokoldalú kondicionáló DC inverter technológia, amely lehetővé teszi mennyezetre vagy parapetre való telepítését.

Ez a termék az ideális megoldás minden olyan esetben, amikor a boltban vagy az irodában, az oldalfalak a szekrények és könyvespolcok miatt foglaltá válnak.

Extra: • a vízszintes és függőleges helyzetben motorosan mozgatott terelőlapok segítik az optimális légáramlást

• az egység felszerelése álló vagy fekvő kivitelben a falra vagy mennyezetre is történhet. • szigetelt kondenzvíz tálcá •

KÓD - KOMPLETT SZETT	SOLO FREDDO	iCFV-18C6	iCFV-24C6	iCFV-36CT6	iCFV-48CT6
LISTAÁR Versione C	FORINT	1.042.580	1.176.125	1.720.900	1.999.045
KÓD - KOMPLETT SZETT	POMPA DI CALORE	iCFV-18H6	iCFV-24H6	iCFV-36HT6	iCFV-48HT6
LISTAÁR Versione H	FORINT	1.127.310	1.276.285	1.792.970	2.019.990
HŰTŐTELJESÍTMÉNY					
Hűtőteljesítmény	Btu/h	18000	24000	36000	48000
	W	5300	7000	10500	14000
Teljesítményfelvétel	W	1450	2070	3290	4310
FŰTŐTELJESÍTMÉNY					
Fűtőteljesítmény	Btu/h	20000	26000	38900	55000
	W	5800	7600	11400	16100
Teljesítményfelvétel	W	1410	1900	3070	4060
HŰTŐKÖR					
Kompresszor típusa		Rotativo DC Inv.	Rotativo DC Inv.	Rotativo DC Inv.	Rotativo DC Inv.
Hűtőközeg	R410A	R410A	R410A	R410A	
Gáztöltet g	1650	2200	2600	3600	
Gáztöltet (5 mt felett)	g/m	20	50	50	65
Cső átmérő	Folyadék oldal	hüvelyk	¼	¾	¾
	Gáz oldal	hüvelyk	½	¾	¾
Cső átmérő	Folyadék oldal	mm	6.3	9.5	9.5
	Gáz oldal	mm	12.7	15.9	15.9
Kültéri/beltéri max távolság	m	25	50	65	65
Kültéri/beltéri max szintkülönbség	m	15	25	30	30
TERMÉKLEÍRÁS					
Áramellátás	V/Ph/Hz	220-240/1/50	220-240/1/50	380/3/50	380/3/50
Teljesítményfelvétel	W	3000	3500	4900	5950
Légszállítás - Beltéri egység. (max)	m³/h	910	1400	2200	2200
Vízoldali csatlakozás	hüvelyk	½	½	¾	¾
Vízfogyasztás	Hűtés	l/h	90-170	120-270	130-350
	Fűtés	l/h	140-350	220-720	310-910
Méretek	Beltéri	mm	1068 - 675 - 235	1068 - 675 - 235	1650 - 675 - 235
	Kültéri	mm	500 - 570 - 280	500 - 570 - 280	700 - 966 - 354
Súly	Beltéri	Kg	25	25	40
	Kültéri	Kg	40	59.2	78.3



IDRA Inverter légcsatorna közepes nyomású légcsatornázható inverter technológiás klíma, amely lehetővé teszi a Központi légkondicionálást és fűtést egyszerre több helyiségben is. A légcsatorna ideális beépítési megoldás üzletek, lakások és irodák, a mennyezetbe történő szereléséhez.

Extra: • ultra- kompakt méretű • friss levegő csatlakozási pont a folyamatos levegőcseré érdekében • Nagy hasznos statikus Nyomás • A levegő elszívás alulról vagy hátulról is működtethető

KÓD - KOMPLETT SZETT	SOLO FREDDO	iDCBV-18C6	iDCBV-24C6	iDCBV-36CT6	iDCBV-48CT6
LISTAÁR Versione C	FORINT	1.049.950	1.180.960	1.696.260	1.974.630
KÓD - KOMPLETT SZETT	POMPA DI CALORE	iDCBV-18H6	iDCBV-24H6	iDCBV-36HT6	iDCBV-48HT6
LISTAÁR Versione H	FORINT	1.134.680	1.281.120	1.768.330	1.995.590
HŰTŐTELJESÍTMÉNY					
Hűtőteljesítmény	Btu/h	18000	24000	36000	48000
	W	5200	7000	10500	14000
Teljesítményfelvétel	W	1460	2060	3290	1400-6500
FŰTŐTELJESÍTMÉNY					
Fűtőteljesítmény	Btu/h	20000	26000	38500	55000
	W	5800	7600	11400	16100
Teljesítményfelvétel	W	1450	1950	3070	1400-6200
HŰTŐKÖR					
Kompresszor típusa		Rotativo DC Inv.	Rotativo DC Inv.	Rotativo DC Inv.	Rotativo DC Inv.
Hűtőközeg	R410A	R410A	R410A	R410A	
Gáztöltet g	1650	2200	2600	3600	
Gáztöltet (5 mt felett)	g/m	20	50	50	65
Cső átmérő	Folyadék oldal	hüvelyk	¼	¾	¾
	Gáz oldal	hüvelyk	½	⅝	⅝
Cső átmérő	Folyadék oldal	mm	6.3	9.5	9.5
	Gáz oldal	mm	12.7	15.9	15.9
Kültéri/beltéri max távolság	m	30	25	50	50
Kültéri/beltéri max szintkülönbség	m	20	25	25	25
TERMÉKLEÍRÁS					
Áramellátás	V/Ph/Hz	220-240/1/50	220-240/1/50	380/3/50	380/3/50
Hasznos statikus nyomás	Pa	70	70	80	100
Légszállítás - beltéri (max)	m³/h	1170	1800	2200	3000
Vízoldali csatlakozás	hüvelyk	½	½	¾	¾
Vízfogyasztás	Hűtés	l/h	90-170	120-270	130-350
	Fűtés	l/h	140-350	220-720	310-910
Méretek	Beltéri	mm	920 - 270 - 635	920 - 270 - 635	1200 - 300 - 865
	Kültéri	mm	500 - 570 - 280	500 - 570 - 280	700 - 966 - 354
Súly	Beltéri	Kg	28	28	45
	Kültéri	Kg	40	59.2	78.3



Az iSTOV Széria a lehűtött vizes kültéri egység, ami kombinálható a 29. oldalon található beltéri egységekkel.

KOMPATIBILITÁSI TÁBLÁZAT

MAX BELTÉRI EGYSÉGEK	KOMBINÁCIÓS LEHETŐSÉGEK (Hűtőteljesítmény BELTÉRI EGYSÉGEK: btu/h x 1000)		
	2	3	4
iSTOV2-14	9 + 12	-	-
iSTOV2-18	12 + 12	-	-
iSTOV3-24	18 + 18	9 + 9 + 18 12 + 12 + 12	-
iSTOV4-28	18 + 18	12 + 12 + 18	9 + 9 + 12 + 12

KONDEZÁCIÓS EGYSÉG KÓD	SOLO FREDDO	iSTOV2-14C6	iSTOV2-18C6	iSTOV3-24C6	iSTOV4-28C6
LISTAÁR Versione C	FORINT	787.460	817.390	946.335	1.109.350
KONDEZÁCIÓS EGYSÉG KÓD	POMPA DI CALORE	iSTOV2-14H6	iSTOV2-18H6	iSTOV3-24H6	iSTOV4-28H6
LISTAÁR Versione H	FORINT	900.740	928.375	1.067.670	1.272.140
HŰTŐTELJESÍTMÉNY					
Hűtőteljesítmény	Btu/h	13900	17000	24200	27500
	W	4100	5200	7100	8000
Teljesítményfelvétel	W	1200	1400	2100	2500
FŰTŐTELJESÍTMÉNY					
Fűtőteljesítmény	Btu/h	15000	18500	29000	31700
	W	4400	5400	8500	9300
Teljesítményfelvétel	W	1100	1400	2280	2500
HŰTŐKÖR					
Kompresszor típusa		Rotativo Inverter	Rotativo Inverter	Rotativo Inverter	Rotativo Inverter
Hűtőközeg		R410A	R410A	R410A	R410A
Cső átmérő	Folyadék oldal	hüvelyk	¼	¼	¼
	Gáz oldal	hüvelyk	¾	¾	¾
Cső átmérő	Folyadék oldal	mm	6.3	6.3	6.3
	Gáz oldal	mm	9.5	9.5	9.5
TERMÉKLEÍRÁS					
Áramellátás	V/Ph/Hz	220-240/1/50	220-240/1/50	220-240/1/50	220-240/1/50
Vízoldali csatlakozás	hüvelyk	½	½	½	½
Vízfogyasztás	Hűtés	l/h	80-140	80-230	120-270
	Fűtés	l/h	100-220	140-620	220-830
Méret	mm	500 - 570 - 280	500 - 760 - 370	500 - 760 - 370	500 - 965 - 370
Súly	Kg	40	50	64	65

Széria **IDRA INVERTER**
STIV

MULTI DC INVERTER
BELTÉRI EGYSÉGEK - oldalfali



KÓD	Hűtőteljesítmény		Fűtőteljesítmény		BELTÉRI EGYSÉGEK
	Btu/h	W	Btu/h	W	
STIV-07H5	7200	2100	8880	2600	69.000 Ft
STIV-09H5	8870	2600	10000	3000	72.000 Ft
STIV-12H5	12000	3500	13000	4000	85.000 Ft
STIV-18H5	18000	5200	18500	5800	109.000 Ft

Széria **MULTISTAR**
STK

MULTI DC INVERTER
BELTÉRI EGYSÉGEK - oldalfali



Technikai info old. 24



KÓD	Hűtőteljesítmény		Fűtőteljesítmény		BELTÉRI EGYSÉGEK
	Btu/h	W	Btu/h	W	
STK-09i	8800	2600	9300	2800	75.000 Ft
STK-12i	11900	3500	12400	3600	85.000 Ft
STK-18i	17900	5100	18000	5200	109.000 Ft

Széria **IDRA INVERTER**
CAIVSM

MULTI DC INVERTER
BELTÉRI EGYSÉGEK - 4 utas kazettás



KÓD	Hűtőteljesítmény		Fűtőteljesítmény		BELTÉRI EGYSÉGEK
	Btu/h	W	Btu/h	W	
CAIVSM-12HC5	11940	3500	13130	3850	199.000 Ft
CAIVSM-18HC5	17050	5000	18760	5500	229.000 Ft

Széria **IDRA INVERTER**
DCBIVSM

MULTI DC INVERTER
BELTÉRI EGYSÉGEK - légszűrővel

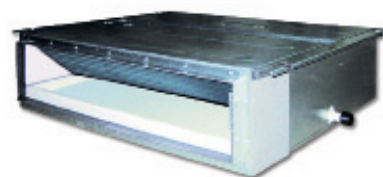

KÓD	Hűtőteljesítmény		Fűtőteljesítmény		BELTÉRI EGYSÉGEK
	Btu/h	W	Btu/h	W	
Hasznos statikus nyomás 20 Pa					
DCBIVSM-09H5	8530	2500	9550	2800	155.000 Ft
DCBIVSM-12H5	11940	3500	13130	3850	179.000 Ft
DCBIVSM-18H5	17000	5000	18700	5500	219.000 Ft

Széria **IDRA INVERTER**
CSIVSM

MULTI DC INVERTER
BELTÉRI EGYSÉGEK - parapetes



KÓD	Hűtőteljesítmény		Fűtőteljesítmény		BELTÉRI EGYSÉGEK
	Btu/h	W	Btu/h	W	
CSIVSM-09H5	8870	2600	9550	2800	159.000 Ft
CSIVSM-12H5	11940	3500	12960	3800	169.000 Ft
CSIVSM-18H5	17730	5200	18760	5500	219.000 Ft



www.teknopoint.hu

Tekno Point Klíma Kft. Budapest - 1211 Öntöde u. 6. - Tel: +36-1-420-0228 Fax: +36-1-277-2637 - E-mail: teknopoint@teknopoint.hu

www.teknopoint.hu

Tekno Point bármilyen jellegű, tartalmi vagy műszaki változtatás jogát fenntartja, előzetes egyeztetés nélkül.
Specifications are subject to change without notice for further improvement.

Tekno Point partner:

